

ALZADO

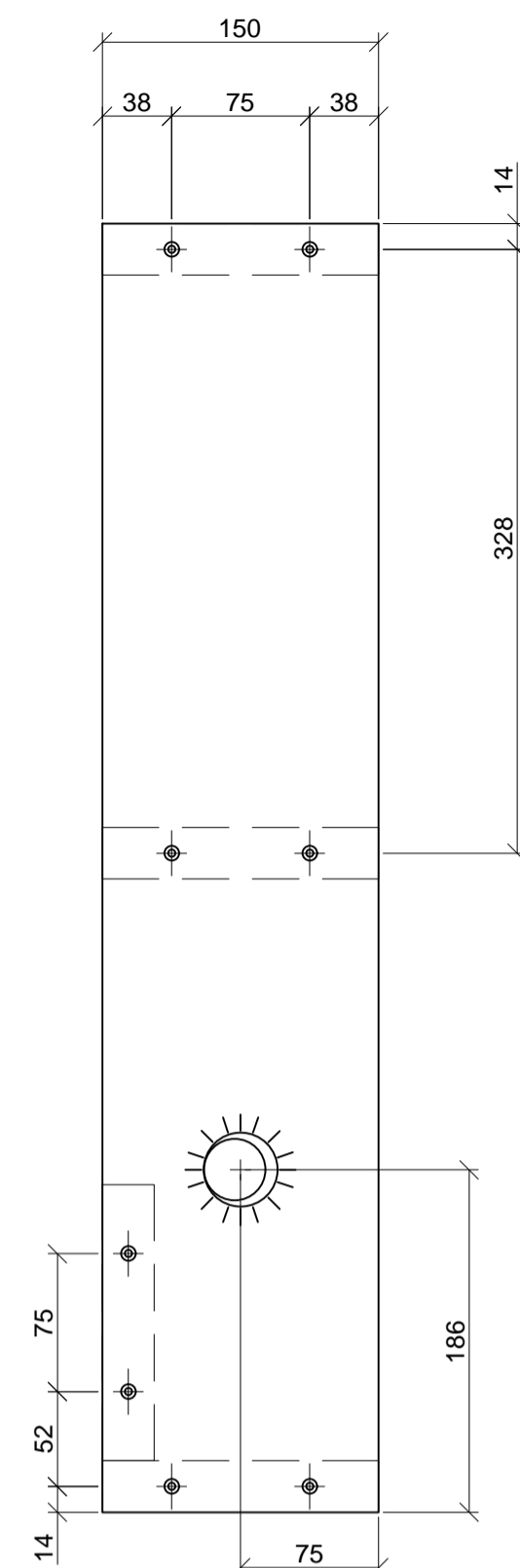

PERFIL

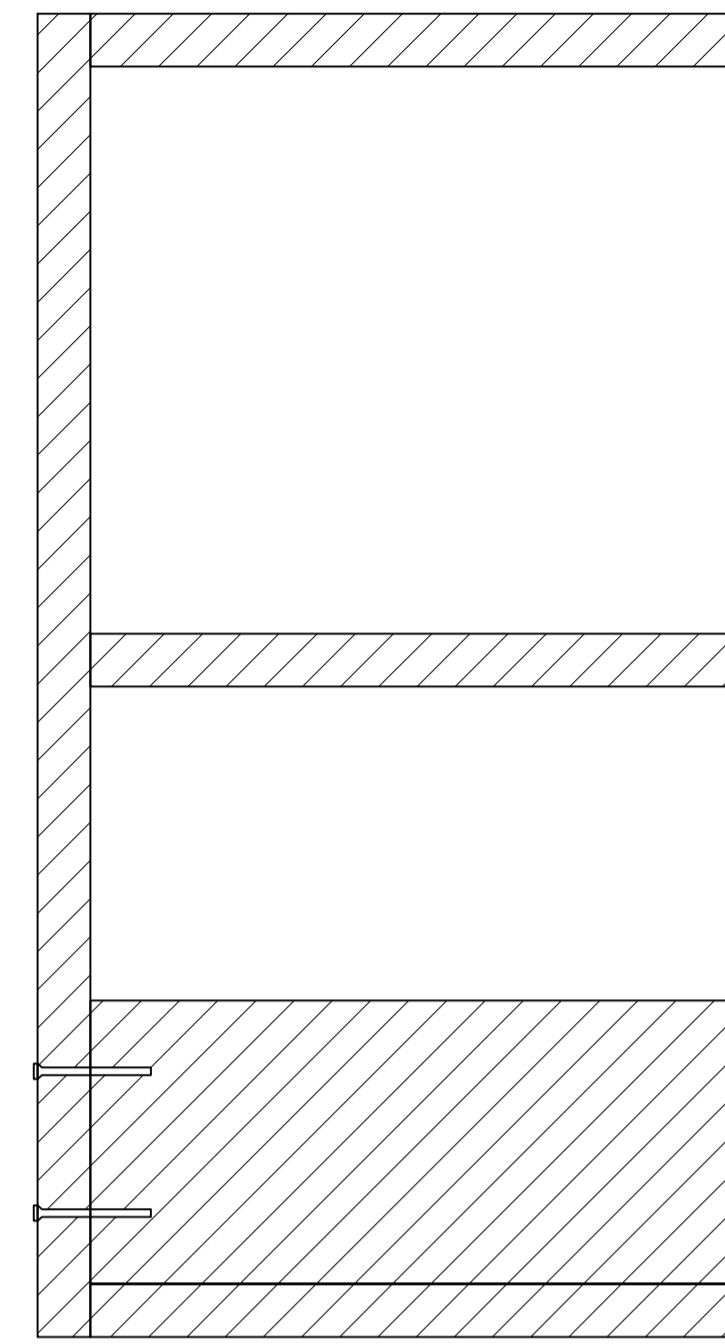

SECCIÓN AA'

SECCIONES
ESCALA 1:4

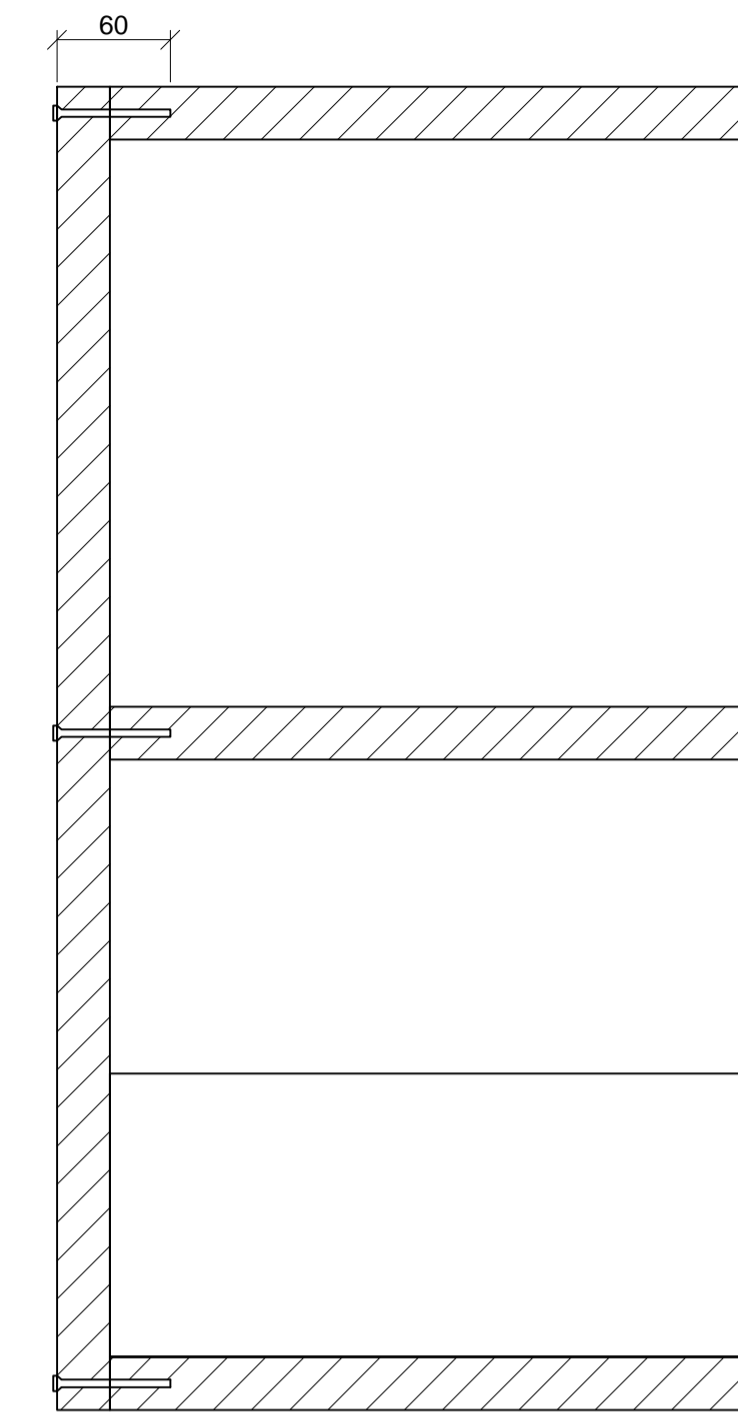

SECCIÓN BB'

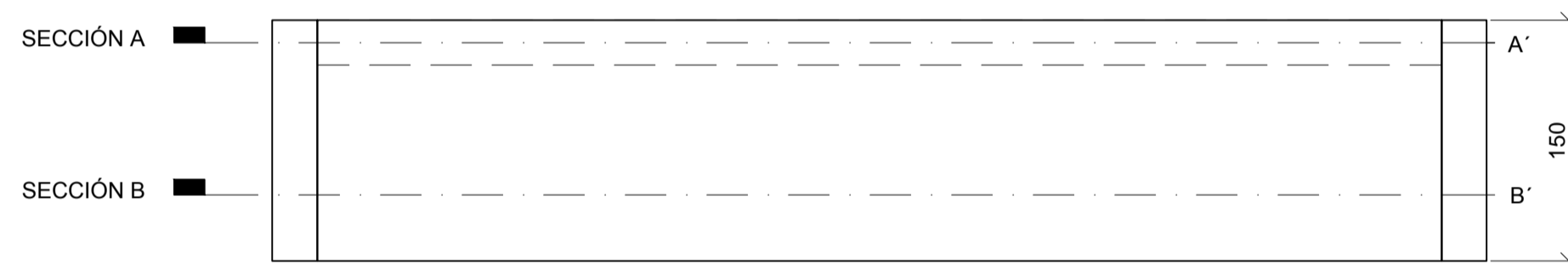
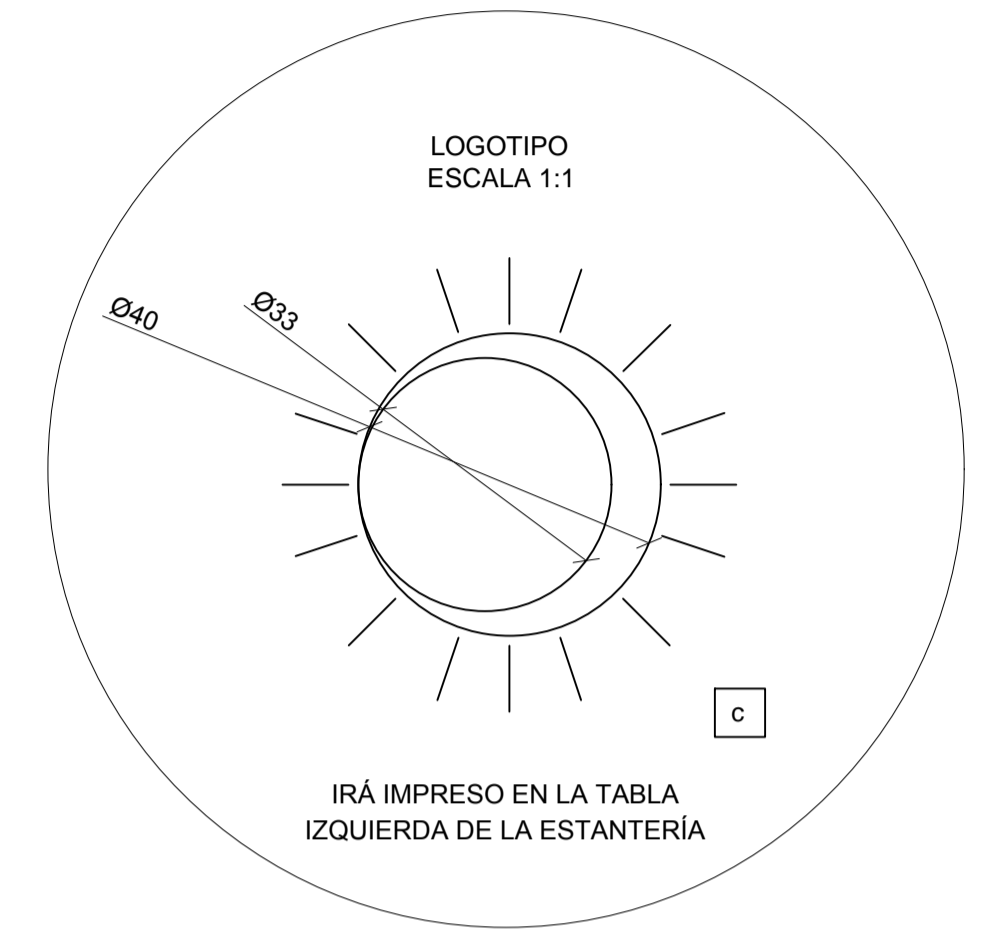

PLANTA

DESPIECE
ESCALA 1:4

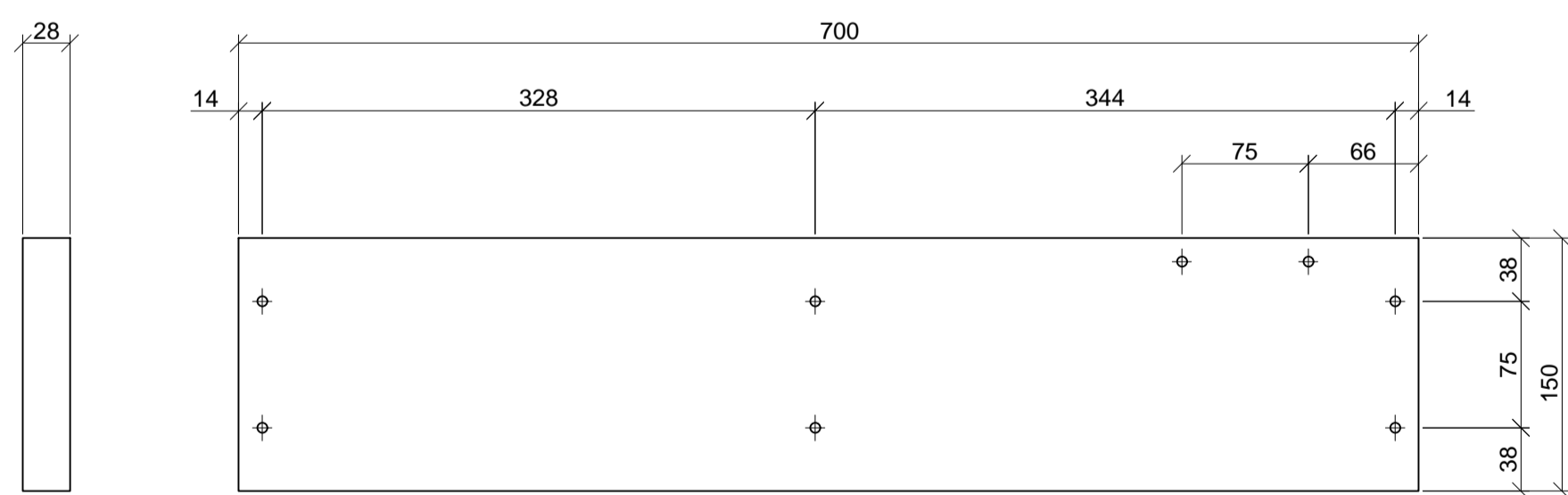

P1
A: DOS TABLAS LATERALES CON AGUJEROS EN LOS QUE IRÁN LOS TORNILLOS DE LAS DEMÁS TABLAS.



P2
B: CUATRO TABLAS QUE SE ATORNILLAN ENTRE LAS DOS LATERALES. TRES SE COLOCAN TUMBADAS Y UNA LEVANTADA, LA ÚLTIMA HACE DE REFUERZO.

DESPIECE TABLERO
ESCALA 1:10

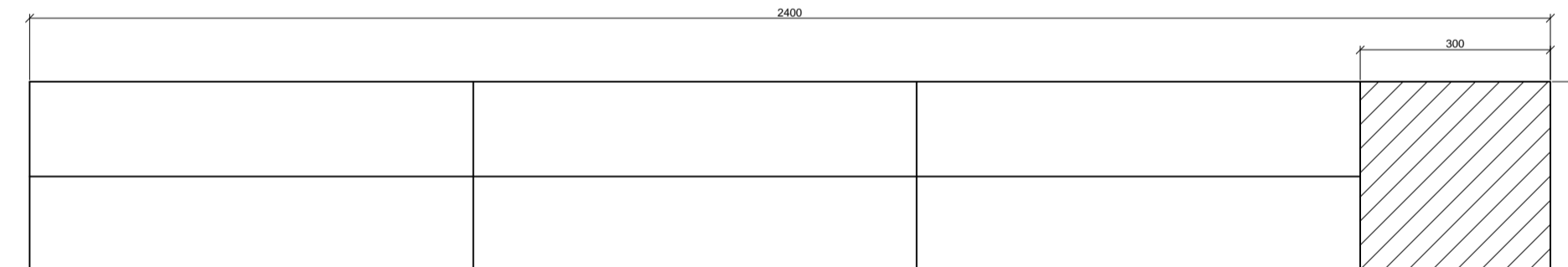

DESPIECE TORNILLOS
ESCALA 1:1

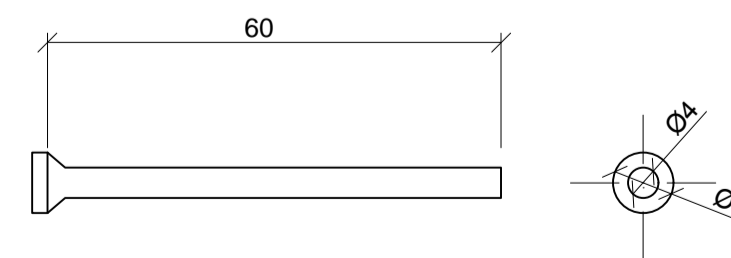

P3

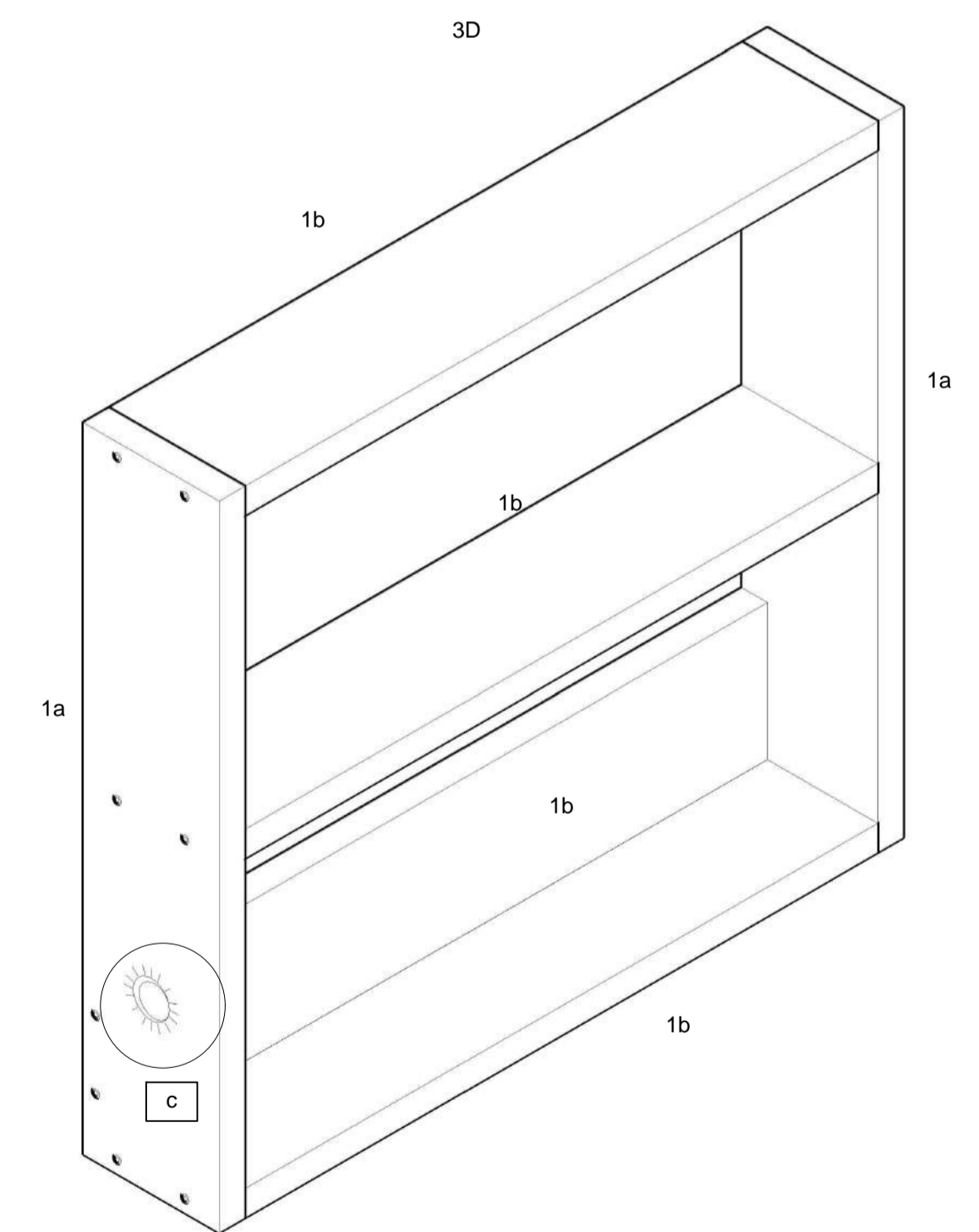

MARCA	DENOMINACIÓN Y OBSERVACIONES	Nº DE PIEZAS	PESO	MATERIAL	DIMENSIONES
P3	Tornillos	16		Metal	60x4
P2	Tabla B	4		Madera	700x150x28
P1	Tabla A	2		Madera	700x150x28

DENOMINACIÓN Y OBSERVACIONES				
DIBUJADO	FECHA	NOMBRE	ESCUELA DE ARTE Y SUPERIOR DE DISEÑO DE CORELLA	
COMPROBADO	26/11/19	Paula Escribano		
Estantería "RESME"			Nº DE PLANO	
ESCALA	1:4			SUSTITUYE A:
				SUSTITUYE POR: